

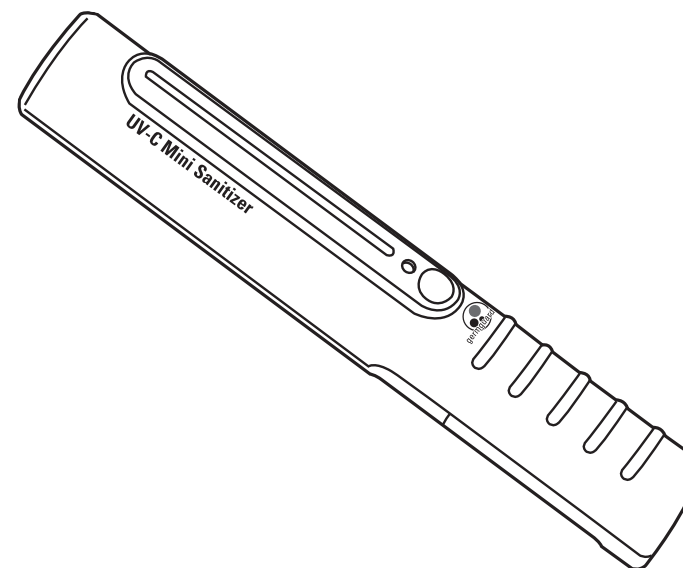

# Germ Guardian® UV-C Mini Sanitizer Wand

## USE & CARE INSTRUCTIONS



English Manual.....	E-1
French Manual .....	F-1
Spanish Manual .....	S-1

**Guardian Technologies LLC**  
 7700 St Clair Avenue · Mentor, OH 44060  
 1-866-603-5900 · [www.germguardian.com](http://www.germguardian.com)

©2007 Guardian Technologies LLC

**MODEL NO. LW9**  
**1 Year Limited Warranty**  
**[www.germguardian.com](http://www.germguardian.com)**  
**1-866-603-5900**  
 REV1208

Date Purchased  
 month \_\_\_\_\_  
 year \_\_\_\_\_

**PLEASE READ ALL INSTRUCTIONS BEFORE USING THIS APPLIANCE**

**The Germ Guardian® UV-C Mini Sanitizer Wand**

Simply pass the light wand over surfaces to kill up to 99% of bacteria and viruses. Also fights odors and allergens like mold and dust mites. Hospitals use UV-C light to sanitize surfaces.

**SAVE THESE INSTRUCTIONS**

**THIS UV-C MINI SANITIZER WAND IS INTENDED FOR HOUSEHOLD USE ONLY.**

**IMPORTANT SAFETY INSTRUCTIONS**

When using an electrical appliance, basic precautions should always be followed, including the following:

- **READ ALL INSTRUCTIONS BEFORE USING THIS APPLIANCE**
- **ALWAYS FOLLOW THESE SAFETY INSTRUCTIONS**

**! WARNING: TO REDUCE THE RISK OF FIRE, ELECTRIC SHOCK OR INJURY:**

- Warning: Do not use outdoors or on wet surfaces.
- Do not allow to be used as a toy. Close attention is necessary when used by or near children and pets.
- Use only as described in this manual.
- If appliance is not working as it should, has been dropped, damaged, left outdoors, or dropped into water, return it to the manufacturer.
- Do not handle appliance with wet hands.
- Remove batteries before any routine cleaning or maintenance.
- Leaks from battery cells can occur under extreme conditions. If the liquid gets on the skin (1) wash quickly with soap and water or (2) neutralize with a mild acid such as lemon juice or vinegar. If the liquid gets into the eyes, flush them immediately with clean water for a minimum of 10 minutes. Seek medical attention.
- Use only AA batteries (4).

**! WARNING**

**TO REDUCE THE RISK OF INJURY**

- THIS IS NOT A TOY! PLEASE KEEP IT OUT OF REACH OF CHILDREN.
- Never allow children to operate.
- NEVER ALLOW THIS DEVICE TO BE POINTED ON ANY PART OF THE BODY OR THE EYES!
- We strongly urge you to use UV Resistant Safety glasses or goggles when operating and using this device. Protective goggles are available at your local home improvement store.
- Never use this device directly on animals or people.

**CAUTION**

**ULTRAVIOLET-C LIGHT IS EMITTED FROM THE BULB WHEN THE UNIT IS ELECTRIFIED. EYE INJURY OR SKIN IRRITATION COULD RESULT. DO NOT OPERATE THE UNIT IF THE ENCLOSURE IS DAMAGED. DO NOT EXPOSE SKIN OR EYES TO WITHIN 3 INCHES OF THE UV-C MINI SANITIZER WAND FOR A PERIOD OF 3 HOURS OR MORE. SKIN OR EYE IRRITATION COULD RESULT.**

**! WARNING**

**MISAPPLYING OR MISUSING THE UV-C WAND COULD CAUSE INJURY TO THE EYES OR SKIN.**

Model.....	LW9
Weight (Net) .....	.3 lbs. w/o batteries
Dimensions (LxWxH) .....	10.3"L x 1.5"W x 1.6"H
Germicidal Lamp .....	4W DC Lamp
Power Supply .....	4 AA batteries

**What is UV-C and why is it so effective at destroying germs like bacteria, viruses, and mold?**

UV-C is part of the ultraviolet light spectrum that is filtered out by the earth's atmosphere. The "C" stands for the particular frequency of UV light that kills germs, (200nm to 280nm). UV-C light is highly effective at killing microorganisms. Hospitals use UV-C light to sanitize surfaces.

## FEATURES

1. Ultraviolet (UV-C) light kills up to 99% of bacteria & viruses. It also fights odors and allergens like mold & dust mites.
2. Portable handheld design is easy to operate.

## SAFETY FEATURES

1. Special glass filter which shields and protects users from direct contact with UV ray.
2. The UV light automatically turns off after the prescribed time period has passed.
3. The UV light automatically shuts off when the wand has been turned over (bulb facing up). The wand will resume working when turned back in the working position (bulb facing down).

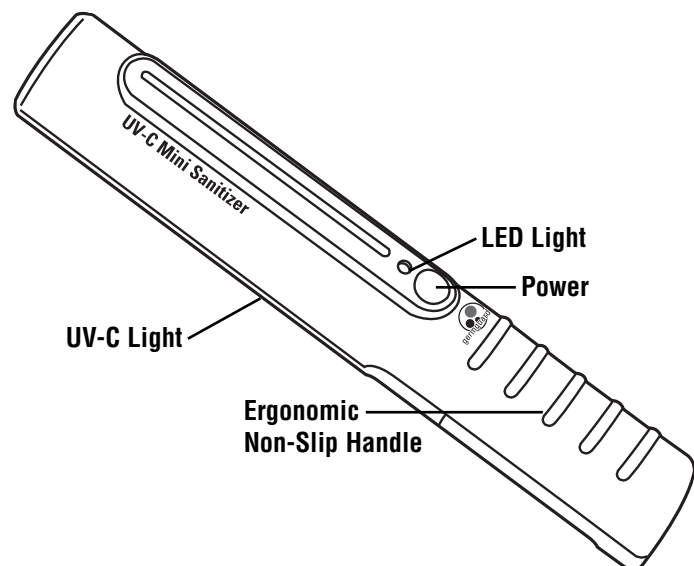

## GUIDELINES FOR HOUSEHOLD APPLICATIONS

**Sanitizing Tip: Effective disinfecting can generally be achieved in 20 seconds at a distance of approximately 1 inch.**

1. Bed mattresses, quilts, pillows: Vacuum the mattress first. Hold UV-C Light Wand approximately 1 inch above the surface and move the UV-C light wand over a 12 inch area for 20 seconds. Continue until the entire desired surface is covered.
2. Animal mattresses and enclosures. Refer to Number 1 for directions.
3. Personal hygiene items: Expose items such as personal razors, brushes combs and other personal hygiene implements at close range for a minimum of 10 seconds.
4. Kitchen utensils: Hold the wand at close range, exposing knives, utensils, chopping boards for a minimum of 10 seconds. Use away from water sources.
5. Bathroom Germs and Odors: Hold the wand approximately 2 inches above the surface of the toilet seat or sink and slowly move the wand sideways over the entire surface for a total of 20 seconds. Be careful not to immerse the wand in water.
6. Shoes: Expose once a week at close range for five minutes to help kill germs that cause odors. Expose the soles of your shoes more frequently - the soles are the major source of bringing bacteria into the home!
7. Computers, Doorknobs, Telephones, etc.: Expose at a distance of 1 inch for approximately 10 seconds.

## DIRECTIONS FOR USE

1. **Insert Battery:** Open the battery cover. Insert 4 AA Alkaline batteries into the battery compartment and close the cover. UV-C Mini Sanitizer Wand is ready to work. (Fig. 1)
2. **To Turn On:** Press “on” button and hold until light blinks. Press the “on” button again to activate the UV-C light. UV-C light will stay on. (Fig. 2)
3. **Lower Voltage Warning:** When battery voltage reaches down to 3.8V, UV-C Mini Sanitizer Wand will start beeping for about 10 seconds. If no battery replacement is made after the beep warning, unit will automatically turn off the power. (Germicidal lamp and LED indicator light will turn off.)
4. **To Turn Off:** Simply press the switch once while UV-C light wand is still in operation. (Fig. 3)
5. **Safety Switch:** UV-C Mini Sanitizer Wand contains a safety switch. The safety switch protects users from direct contact with the UV-C light. When the UV-C lamp is turned to the upright position (bulb facing up) the switch will automatically cut off the UV-C light. When the UV-C lamp is pointing downwards it will resume lighting. (Fig. 4)

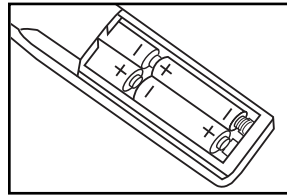

Fig. 1

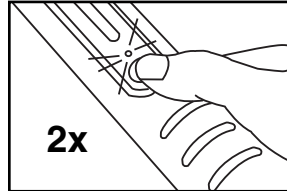

Fig. 2

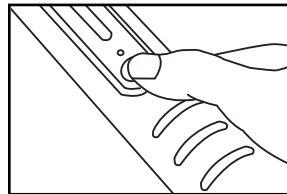

Fig. 3

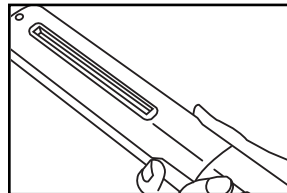

Fig. 4

## BATTERY DISPOSAL

To preserve natural resources, please recycle or dispose of expired batteries properly. This product **MUST BE** disposed of properly. Local, state or federal laws may prohibit disposal of batteries in ordinary trash. Consult your local waste authority for information regarding available recycling and/or disposal options.

## LIGHT BULB DISPOSAL



### MERCURY NOTICE

This device contains mercury in the sealed ultraviolet bulbs. Do not place your used bulb(s) in the trash. Dispose of properly.

## BROKEN BULB CLEAN UP

Do not use a household vacuum. Sweep debris (phosphor/glass) into a plastic bag and dispose of properly. It is recommended that the UV-C bulbs are recycled or taken to a household-hazardous-waste collection center. Call your county recycling coordinator to find the recycling center nearest you.

## LIMITED WARRANTY

To the consumer, Guardian Technologies LLC warrants this product to be free of defects in materials or workmanship commencing upon the date of the original purchase. Refer to your original sales receipt to validate start of warranty period.

If this product should become defective within the warranty period, we will repair or replace any defective parts free of charge. The complete machine must be delivered pre-paid to any authorized Guardian Technologies LLC warranty service center. Please include complete information on the problem, day of purchase, copy of original sales receipt and your name, address and telephone number. If you are not near a warranty station, call the factory for assistance in the US and Canada at 1-866-603-5900.

The warranty does not include unusual wear, damage resulting from accident, or unreasonable use of the product. This warranty does not cover unauthorized repairs. This warranty gives you specific legal rights and you may also have other rights (other rights may vary from state to state in the U.S.A).

We consider the registration process important to ensuring superior service to our customers, however submitting this card to Guardian Technologies LLC is optional and does not affect your rights to utilize this warranty according to the conditions stated above. If you have any questions or comments about our product call toll free at 1-866-603-5900 or send comments to: Attn: Customer Service, Guardian Technologies LLC, 7700 St Clair Avenue · Mentor, OH 44060. This warranty can also be registered online at [www.germguardian.com](http://www.germguardian.com).

## Guardian Technologies LLC

7700 St Clair Avenue · Mentor, OH 44060  
1-866-603-5900 · [www.germguardian.com](http://www.germguardian.com)

# Additional Products Available from Germ Guardian®

## UV-C SANITIZERS

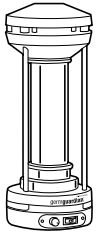

**UV-C Room Air Sanitizer**  
Model No. EV9102



**Pluggable UV-C Air Sanitizer**  
Model No. GG1000

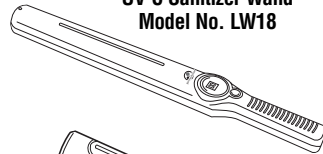

**UV-C Sanitizer Wand**  
Model No. LW18

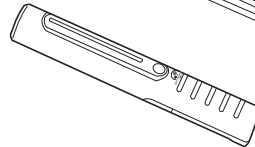

**UV-C Mini Sanitizer Wand**  
Model No. LW9

## HUMIDIFIERS

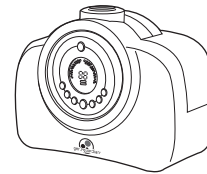

**Ultrasonic Digital Humidifier with Silver Clean Technology**  
Model No. H3000 & H3010

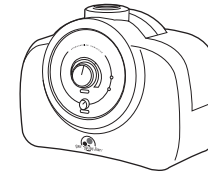

**Ultrasonic Humidifier with Silver Clean Technology**  
Model No. H2000 & H2000B

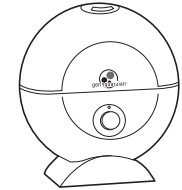

**Ultrasonic Table Top Humidifier with Silver Clean Technology**  
Model No. H1000

## HEAT SANITIZERS

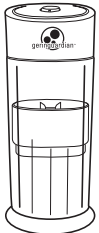

**Toothbrush Sanitizer**  
Model No. TS3000

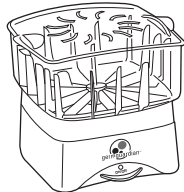

**Dry Heat Sanitizer**  
Model No. NS2000

## AIR CLEANSING SYSTEMS

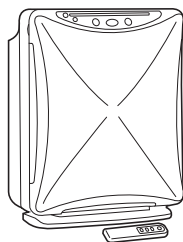

**Complete Air Cleansing System**  
Model No. AC6000

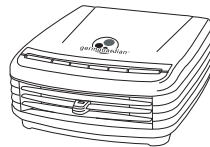

**Table Top Complete Air Cleansing System**  
Model No. AC4000

## VACUUMS

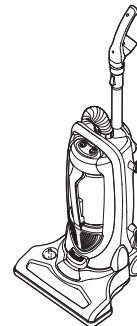

**2-in-1 Upright & Canister with Silver Clean Technology**  
Model No. GGU300



**Clear® Rechargeable UV-C Air Sanitizer + Hand Vac**  
Model No. GGH200

# Germ Guardian® Mini bâton assainisseur à rayons UVC

## UTILISATION ET INSTRUCTIONS D'ENTRETIEN

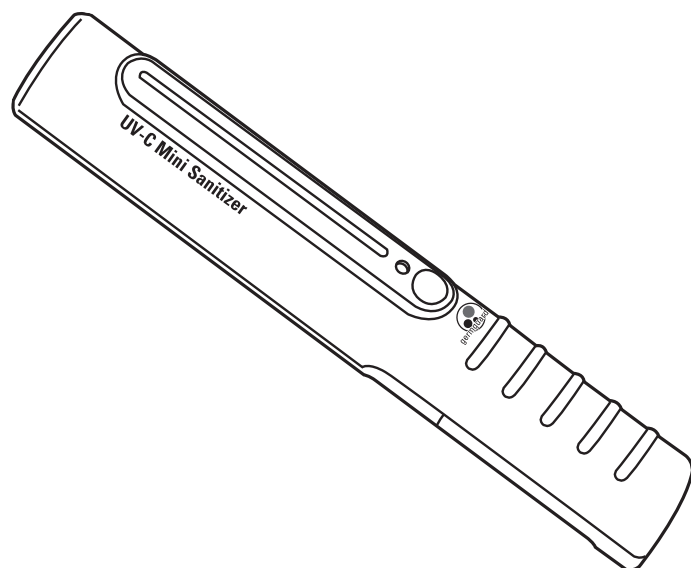

Manuel anglais .....	E-1
Manuel français .....	F-1
Manuel espagnol .....	S-1

**No de modèle : LW9**  
**Garantie limitée de 1 an**  
[www.germguardian.com](http://www.germguardian.com)  
**1-866-603-5900**

Date d'achat  
 mois \_\_\_\_\_  
 année \_\_\_\_\_

### VEUILLEZ LIRE TOUTES LES INSTRUCTIONS AVANT D'UTILISER CET APPAREIL

#### Mini bâton assainisseur à rayons UVC de Germ Guardian®

Passez simplement le bâton au-dessus des surfaces pour éliminer jusqu'à 99 % des bactéries et des virus. Permet également de combattre les odeurs et les allergènes comme les moisissures et les acariens. Les hôpitaux utilisent les rayons UVC pour assainir les surfaces.

#### CONSERVEZ LES PRÉSENTES INSTRUCTIONS

#### CE MINI BÂTON ASSAINISSEUR À RAYONS UVC EST DESTINÉ EXCLUSIVEMENT À UN USAGE DOMESTIQUE.

#### CONSIGNES DE SÉCURITÉ IMPORTANTES

Lorsque vous utilisez un appareil électrique, vous devez toujours respecter certaines consignes de sécurité, dont les suivantes :

- LISEZ TOUTES LES INSTRUCTIONS AVANT D'UTILISER CET APPAREIL.
- RESPECTEZ TOUJOURS CES CONSIGNES DE SÉCURITÉ.

#### **⚠ AVERTISSEMENT : POUR ÉVITER LES RISQUES D'INCENDIE, D'ÉLECTROCUTION OU DE BLESSURES :**

- Avertissement : N'utilisez pas l'appareil à l'extérieur ou sur des surfaces mouillées.
- Ne laissez pas les enfants jouer avec l'appareil. Une surveillance étroite est impérative lorsqu'il est utilisé par des enfants, à proximité d'enfants ou d'animaux de compagnie.
- Veuillez respecter les instructions fournies dans le présent manuel.
- Si l'appareil ne fonctionne pas comme prévu, s'il est tombé, s'il a été endommagé, laissé à l'extérieur ou s'il est tombé dans l'eau, retournez-le au fabricant.
- Ne manipulez pas l'appareil avec les mains mouillées.
- Retirez les piles avant tout nettoyage ou entretien régulier.
- Dans certaines conditions extrêmes, les piles peuvent fuir. Si le liquide entre en contact avec votre peau (1), lavez immédiatement la région touchée avec du savon et de l'eau ou (2) neutralisez-le avec un acide doux comme du jus de citron ou du vinaigre. Si le liquide entre en contact avec les yeux, rincez immédiatement à grande eau pendant au moins 10 minutes. Consultez un médecin.
- Utilisez uniquement des piles AA (4).

## **! AVERTISSEMENT**

### **POUR RÉDUIRE LES RISQUES DE BLESSURE**

- CET APPAREIL N'EST PAS UN JOUET ! CONSERVEZ L'APPAREIL HORS DE LA PORTÉE DES ENFANTS.
- Ne laissez jamais un enfant utiliser l'appareil.
- NE POINTEZ JAMAIS CET APPAREIL VERS TOUTE PARTIE DU CORPS OU VERS LES YEUX !
- Nous recommandons vivement que vous utilisiez des lunettes de sécurité ou des lunettes de protection résistantes aux UV lorsque vous utilisez cet appareil. Les lunettes de protection sont disponibles dans votre magasin d'amélioration de la maison local.
- N'utilisez jamais cet appareil directement sur les animaux ou sur des personnes.

## **CAUTION MISE EN GARDE**

**DES RAYONS ULTRAVIOLETS C SONT ÉMIS PAR L'AMPOULE QUAND L'APPAREIL EST BRANCHÉ. DES BLESSURES AUX YEUX OU UNE IRRITATION DE LA PEAU PEUVENT EN RÉSULTER. NE FAITES PAS FONCTIONNER L'APPAREIL SI SON ENVELOPPE EST ENDOMMAGÉE. NE PAS FAIRE FONCTIONNER L'APPAREIL SI SON ENVELOPPE EST ENDOMMAGÉE. NE PAS EXPOSER LES YEUX OU LA PEAU À MOINS DE 3 PO (7,6 CM) DU BÂTON À RAYONS UVC DURANT UNE PÉRIODE DE PLUS DE 3 HEURES. IL POURRAIT EN RÉSULTER UNE IRRITATION DE LA PEAU OU DES YEUX.**

## **! AVERTISSEMENT**

**UNE MAUVAISE INSTALLATION OU UNE MAUVAISE UTILISATION DU BÂTON À RAYONS UVC PEUT CAUSER DES BLESSURES AUX YEUX OU À LA PEAU.**

Modèle.....	LW9
Poids (net).....	0,3 lb sans les piles
Dimensions (L x l x H) .....	10,3 po x 1,5 po x 1,6 po
Lampe germicide.....	Lampe 4 w, CC
Source d'alimentation .....	4 piles AA

### **Que sont les rayons UVC et pourquoi détruisent-ils si efficacement les germes comme les bactéries, les virus et les moisissures ?**

Les rayons UVC font partie du spectre de la lumière ultraviolette qui est filtrée par l'atmosphère terrestre. Le « C » représente la fréquence particulière des rayons ultraviolets qui élimine les germes, (200 nm-280 nm). Les rayons UVC sont extrêmement efficaces pour détruire les micro-organismes. Les hôpitaux utilisent les rayons UVC pour assainir les surfaces.

## **CARACTÉRISTIQUES**

1. Les rayons ultraviolets (UVC) éliminent jusqu'à 99 % des bactéries et des virus. Permet également de combattre les odeurs et les allergènes comme les moisissures et les acariens.
2. La conception portable le rend très pratique.

## **DISPOSITIFS DE SÉCURITÉ**

1. Filtre en verre spécial pour protéger l'utilisateur d'un contact direct avec les rayons ultraviolets.
2. L'ampoule UV s'éteint automatiquement une fois que la durée du mode choisi est écoulée.
3. \* Les rayons UV s'arrêtent automatiquement lorsque le bâton est retourné (ampoule vers le haut). Le bâton fonctionnera à nouveau lorsqu'il est remis en position de marche (ampoule vers le bas).

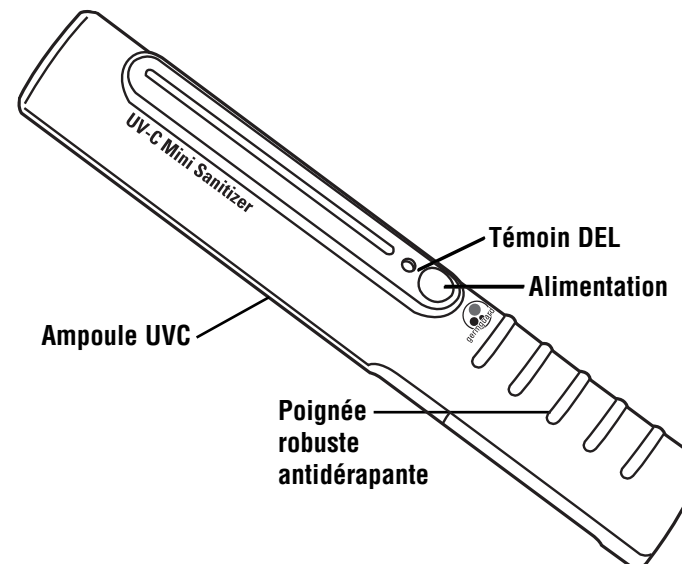

## INSTRUCTIONS D'UTILISATION MÉNAGÈRE

**Astuce d'assainissement : Une désinfection efficace peut généralement être accomplie en 20 secondes à une distance d'environ 1 po.**

1. Matelas, dessus-de-lit, coussins : Passez l'aspirateur sur le matelas tout d'abord. Maintenez le bâton à rayons UVC à environ 1 po de la surface et effectuez un balayage sur une surface de 12 po pendant 20 secondes. Continuez de manière à exposer l'ensemble de la surface aux rayons ultraviolets.
2. Lit d'animaux et niches. Reportez-vous aux instructions numéro 1.
3. Accessoires d'hygiène personnelle : Exposez les objets personnels, notamment les rasoirs, brosses, peignes et autres accessoires d'hygiène pendant au moins 10 secondes près de l'appareil.
4. Ustensiles de cuisine : Tenez le bâton près des ustensiles de manière à exposer les couteaux, les planches à découper, etc., pendant au moins 10 secondes. Utilisez toujours le produit loin de toute source d'eau.
5. Germes et odeurs de salle de bain : Tenez le bâton à environ 2 po du siège de toilette ou du lavabo puis effectuez lentement un balayage latéral sur toute la surface pendant au moins 20 secondes. Attention, n'immergez pas le bâton dans l'eau.
6. Chaussures : Exposez les chaussures pendant 5 minutes près de l'appareil, une fois par semaine pour éliminer les germes causant les odeurs. Exposez plus souvent les semelles de vos chaussures ; les semelles sont le moyen idéal de transporter les bactéries dans votre maison !
7. Ordinateurs, poignées de porte, téléphones, etc. : Exposez ces objets à 1 po de l'appareil pendant environ 10 secondes.

## MODE D'EMPLOI

1. Installation des piles : Ouvrez le couvercle du compartiment à piles. Insérez 4 piles alcalines AA dans le compartiment puis refermez le couvercle. Le mini bâton assainisseur à rayons UVC est prêt à l'emploi. (fig. 1)
2. Mise en marche : Appuyez sur le bouton « On » de mise en marche et tenez-le jusqu'à ce que la lumière clignote. Appuyez à nouveau sur le bouton « On » pour activer les rayons UVC. La lampe UVC restera allumée. (fig. 2)
3. Avertissement de baisse de tension : Lorsque la tension est inférieure à 3,8 volts, le mini bâton assainisseur à rayons UVC émet des bips pendant 10 secondes. Si les piles ne sont pas remplacées après l'avertissement par bips, l'unité s'arrête automatiquement. (la lampe germicide et le témoin DEL s'éteignent).
4. Arrêt : Appuyez simplement sur l'interrupteur une fois pendant que le bâton est en fonctionnement. (fig. 3)
5. Interrupteur de sécurité. Le mini bâton assainisseur à rayons UVC est équipé d'un interrupteur de sécurité. L'interrupteur de sécurité protège les utilisateurs contre un contact direct avec les rayons UVC. Lorsque la lampe UVC est en position verticale (ampoule vers le haut) l'interrupteur arrête automatiquement l'émission de rayons UVC. Lorsque la lampe UVC est vers le bas, l'émission de rayons UVC reprend. (fig. 4)

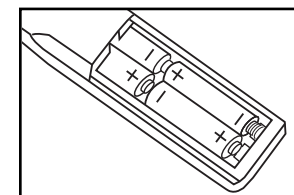

fig. 1

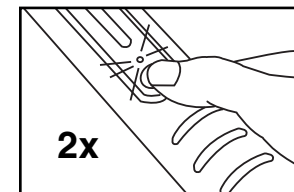

fig. 2

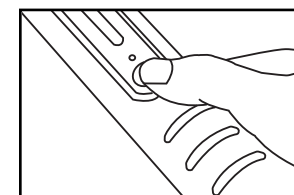

fig. 3

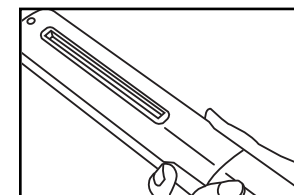

fig. 4



**MISE AU REBUT DES PILES**

Pour préserver les ressources naturelles, les piles doivent être recyclées ou éliminées selon une méthode appropriée. Cet appareil DOIT ÊTRE mis au rebut de façon appropriée. Les lois fédérales, provinciales ou locales peuvent prohiber la mise au rebut des piles dans les ordures ménagères. Consulter les autorités locales compétentes pour les options de recyclage et/ou l'élimination.

**MISE AU REBUT DE L'AMPOULE****AVIS AU SUJET DU MERCURE**

Les ampoules ultraviolettes scellées du produit contiennent du mercure. Ne jamais jeter les ampoules au rebut. Débarrassez-vous-en de la façon appropriée.

**NETTOYAGE DES AMPOULES BRISÉES**

Ne pas utiliser d'aspirateur domestique. Balayer les débris (phosphore/verre), mettre dans un sac de plastique et s'en débarrasser de la façon appropriée. Il est recommandé que les ampoules UVC soient recyclées ou apportées à un point de collecte de déchets domestiques dangereux.

Communiquez avec le coordonnateur des services de recyclage de votre région pour connaître le centre de recyclage le plus près de chez vous.

**GARANTIE LIMITÉE**

Guardian Technologies LLC garantit au consommateur que ce produit est exempt de défauts matériels ou de fabrication, à compter de la date d'achat originale. Reportez-vous à la date du reçu d'origine pour valider le début de la période de garantie.

Si le produit s'avère défectueux pendant la période de garantie, nous réparerons ou remplacerons toutes les pièces défectueuses gratuitement. La machine complète doit être livrée en port payé à n'importe quel centre de service de garantie Guardian Technologies LLC autorisé. Veuillez inclure les renseignements complets sur le problème, la date d'achat, une copie du reçu de vente original et votre nom, adresse et numéro de téléphone. Si vous êtes situé loin de tout centre de garantie, communiquez directement avec la manufacture, au 1-866-603-5900, pour obtenir de l'aide aux États-Unis ou au Canada.

La garantie ne couvre pas l'usure inhabituelle et les dommages causés par accident ou par une utilisation déraisonnable du produit. Cette garantie ne couvre pas les réparations non autorisées. Cette garantie vous donne certains droits juridiques et vous pouvez avoir aussi d'autres droits (les droits peuvent varier d'un État à l'autre aux États-Unis).

Nous considérons le processus d'enregistrement comme important afin d'assurer un service supérieur à notre clientèle. Cependant, l'envoi de cette carte à Guardian Technologies LLC est facultatif et si vous ne l'envoyez pas, cela n'affectera en rien vos droits d'utiliser cette garantie en accord avec les conditions mentionnées plus haut. Si vous avez des questions ou des commentaires au sujet du produit, communiquez avec nous sans frais au numéro 1-866-603-5900 ou envoyez vos commentaires à : Attn : Customer Service, Guardian Technologies LLC, 7700 St Clair Avenue, Mentor, OH 44060, ÉTATS-UNIS. La présente garantie peut également être enregistrée en ligne à [www.germguardian.com](http://www.germguardian.com).

**Guardian Technologies LLC**

7700 St Clair Avenue · Mentor, OH 44060 ÉTATS-UNIS  
1-866-603-5900 · [www.germguardian.com](http://www.germguardian.com)

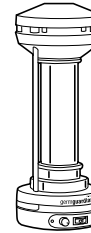
**Autres produits Germ Guardian® disponibles****PURIFICATEURS à rayons UVC**

Purificateur d'air à rayons UVC pour chambre  
Modèle n° EV9102



Purificateur d'air à rayons UVC pour prise  
Modèle n° GG1000

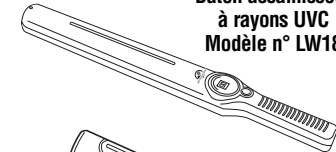

Bâton assainisseur à rayons UVC  
Modèle n° LW18

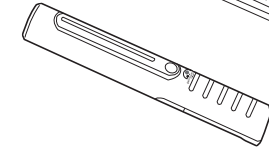

Mini bâton assainisseur à rayons UVC  
Modèle n° LW9

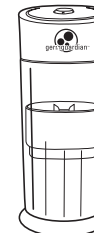
**ASSAINISSEURS UTILISANT LA CHALEUR**

Assainisseur pour brosses à dents  
Modèle n° TS3000

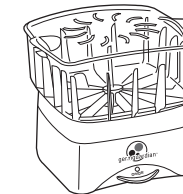

Assainisseur à chaleur sèche  
Modèle n° NS2000

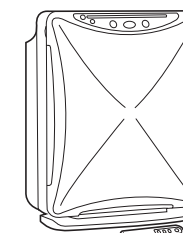
**SYSTÈME DE PURIFICATION DE L'AIR**

Complete Air Cleansing System™  
Modèle n° AC6000

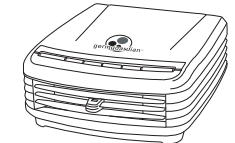

Système complet de purification de l'air pour table  
Modèle n° AC4000



# Germ Guardian® Minivara Desinfectante UV-C

## INSTRUCCIONES DE USO Y CUIDADO

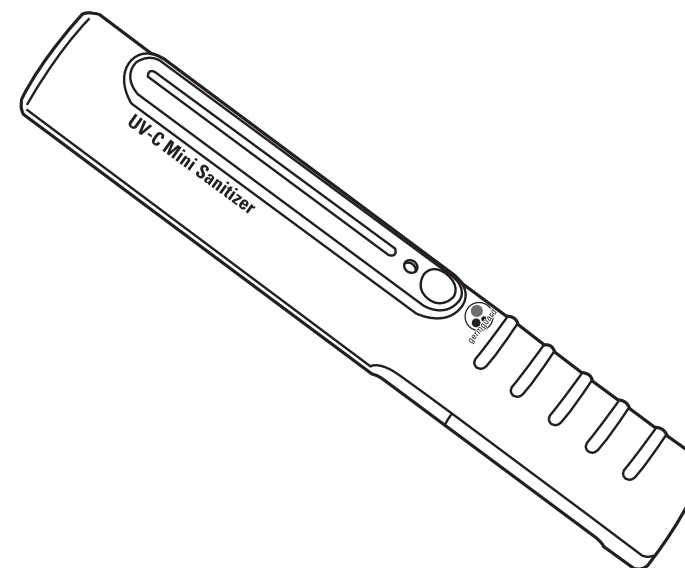

### HUMIDIFICATEURS

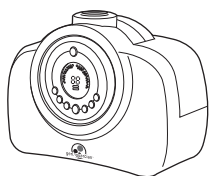

Humidificateur ultrasonique numérique avec Technologie Silver Clean  
Modèle n° H3000 & H3010

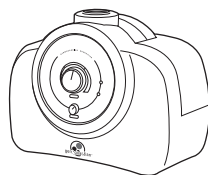

Humidificateur ultrasonique avec Technologie Silver Clean  
Modèle n° H2000 & H2000B

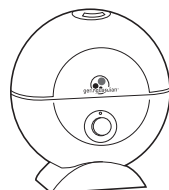

Humidificateur ultrasonique pour table avec Technologie Silver Clean  
Modèle n° H1000

### ASPIRATEURS

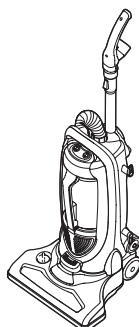

Aspirateur balai et traîneau 2-en-1 avec Technologie Silver Clean  
Modèle n° GGU300



Clean® Assainisseur d'air à rayons UVC + aspirateur à main rechargeable  
Modèle n° GGH200

Manual en Inglés .....	E-1
Manual en Francés .....	F-1
Manual en Español.....	S-1

**MODELO NO. LW9**  
Garantía limitada por 1 año  
[www.germguardian.com](http://www.germguardian.com)  
1-866-603-5900

Fecha de compra  
mes \_\_\_\_\_  
año \_\_\_\_\_

**FAVOR DE LEER TODAS LAS INSTRUCCIONES ANTES DE USAR ESTE APARATO**

**Minivara Desinfectante UV-C de Germ Guardian®**

Sólo pase la vara de luz sobre las superficies para eliminar hasta el 99% de bacterias y virus. También combate los olores y los alérgenos, por ejemplo, el moho y los ácaros del polvo. Los hospitales utilizan la luz UV-C para desinfectar superficies.

**GUARDE ESTAS INSTRUCCIONES**

**ESTA MINIVARA DESINFECTANTE UV-C HA SIDO DISEÑADA SÓLO PARA USO DOMÉSTICO.**

**INSTRUCCIONES DE SEGURIDAD IMPORTANTES**

Cuando use un electrodoméstico se deben seguir siempre ciertas precauciones básicas, las cuales incluyen lo siguiente:

- **LEA TODAS LAS INSTRUCCIONES ANTES DE USAR ESTE APARATO**
- **SIGA SIEMPRE ESTAS INSTRUCCIONES DE SEGURIDAD**

**ADVERTENCIA: PARA REDUCIR EL RIESGO DE INCENDIO, CHOQUE ELÉCTRICO O LESIONES:**

- Advertencia: No la utilice en exteriores o en superficies mojadas.
- No permita que se use como juguete. Ponga mucha atención y es necesaria una vigilancia estrecha cuando la use un niño o cerca de niños y mascotas.
- Úsela solamente como se indica en este manual.
- Si el aparato no funciona como debiera, si se ha caído, se ha dañado, se ha dejado en exteriores o se ha dejado caer en agua, devuélvalo al fabricante.
- No tome el aparato con las manos mojadas.
- Saque las baterías antes de la limpieza de rutina o del servicio de mantenimiento.
- En condiciones extremas las baterías pudieran presentar fugas. Si el líquido de las baterías se pone en contacto con la piel (1), lávese rápidamente con agua y jabón o (2) neutralice con una solución levemente ácida, por ejemplo, jugo de limón o vinagre. Si el líquido entra en contacto con los ojos, enjuáguelos inmediatamente con agua limpia durante 10 minutos como mínimo. Consulte a un médico.
- Use sólo cuatro (4) baterías AA.

**ADVERTENCIA**

**PARA DISMINUIR EL RIESGO DE LESIONES**

- ¡ESTE NO ES UN JUGUETE! MANTÉNGALA FUERA DEL ALCANCE DE LOS NIÑOS.
- Nunca deje que la usen los niños.
- ¡NUNCA PERMITA QUE ESTE DISPOSITIVO SE APUNTE A CUALQUIER PARTE DEL CUERPO NI A LOS OJOS!
- Le recomendamos vehementemente que utilice anteojos o lentes de seguridad resistentes a rayos UV cuando haga funcionar este dispositivo. Puede comprar los anteojos protectores en su tienda local de mejoras para el hogar.
- Nunca utilice este dispositivo directamente en animales o personas.

**PRECAUCIÓN**

**CUANDO LA UNIDAD ESTÁ ENERGIZADA, EL FOCO EMITE LUZ ULTRAVIOLETA C. PUEDE OCASIONAR LESIONES OCULARES O IRRITACIÓN DE LA PIEL. NO HAGA FUNCIONAR LA UNIDAD SI EL ALOJAMIENTO ESTÁ DAÑADO. NO EXPONGA LA PIEL NI LOS OJOS A LA MINIVARA DESINFECTANTE UV-C A UNA DISTANCIA DE 7.6 CM DURANTE 3 HORAS O MÁS. ESTO PUEDE PROVOCAR IRRITACIÓN OCULAR O DE LA PIEL.**

**ADVERTENCIA**

**APLICAR O USAR LA MINIVARA DESINFECTANTE UV-C DE MANERA ERRÓNEA PUEDE PROVOCAR LESIONES OCULARES O DE LA PIEL.**

Modelo.....	LW9
Peso (neto) .....	136 g sin baterías
Dimensiones (Largo x ancho x alto) .....	26.16 cm largo x 3.81 cm ancho x 4.06 cm alto
Lámpara germicida .....	Lámpara CC 4 W
Suministro eléctrico .....	4 baterías AA

**¿Qué es la luz UV-C y por qué es tan efectiva para destruir gérmenes como las bacterias, virus, ácaros del polvo y moho?**

La luz UV-C forma parte del espectro de luz ultravioleta que es filtrada por la atmósfera terrestre. La letra “C” indica la frecuencia particular de la luz UV que elimina los gérmenes (200 nm hasta 280 nm). La luz UV-C es altamente efectiva para eliminar microorganismos. Los hospitales utilizan la luz UV-C para desinfectar superficies.

## CARACTERÍSTICAS

1. La luz ultravioleta (UV-C) elimina hasta el 99% de las bacterias y virus. También combate los olores y los alérgenos, por ejemplo, el moho y los ácaros del polvo.
2. El diseño portátil facilita su operación.

## CARACTERÍSTICAS DE SEGURIDAD

1. Filtro de vidrio especial que bloquea y protege a los usuarios contra el contacto directo con los rayos UV.
2. La luz UV se apaga automáticamente después de que transcurre el período prescrito.
3. La luz UV se apaga automáticamente cuando la lanza se voltea (con el foco mirando hacia arriba). La lanza volverá a funcionar cuando se voltea a su posición de funcionamiento (con el foco mirando hacia abajo).

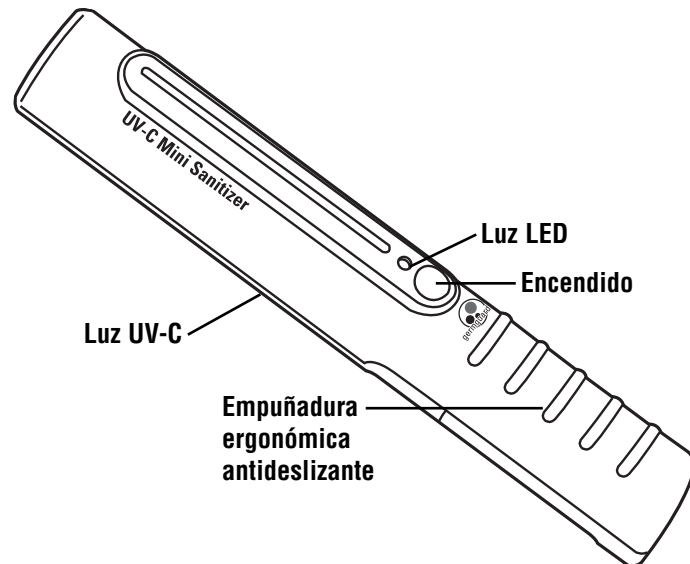

## PAUTAS PARA LAS APLICACIONES DOMÉSTICAS

**Punta desinfectante: Una desinfección eficaz se logra por lo general en 20 segundos a una distancia de 2.54 cm.**

1. Colchones, edredones, almohadas: Primero, limpie el colchón con una aspiradora. Sostenga la minivara de luz UV-C aproximadamente a 2.54 cm por encima de la superficie y muévala a lo largo de un área de 30.18 cm durante 20 segundos. Continúe de la misma manera hasta que haya cubierto toda la superficie deseada.
2. Colchones y recintos de animales. Consulte las instrucciones en el N° 1.
3. Artículos de higiene personal: Exponga los artículos, por ejemplo, las navajas de rasurar, los cepillos, los peines y otros implementos para la higiene personal a poca distancia durante 10 segundos como mínimo.
4. Utensilios de cocina: Sostenga la minivara cerca de los cuchillos, utensilios, tablas de picar durante 10 segundos como mínimo. Use la minivara lejos de fuentes de agua.
5. Gérmenes y olores en los baños: Sostenga la minivara aproximadamente a 5 cm por encima del asiento del inodoro o lavabo y mueva la minivara lentamente hacia los lados para cubrir toda la superficie durante 20 segundos en total. Tenga extremo cuidado de no sumergir la minivara en el agua.
6. Zapatos: Expóngalos una vez a la semana a corta distancia durante cinco minutos para ayudar a eliminar los gérmenes causantes de olores. Exponga las suelas de los zapatos con mayor frecuencia, las suelas son la principal fuente de ingreso de bacterias en el hogar.
7. Computadoras, picaportes, teléfonos, etc.: Expóngalos a una distancia de 2.54 cm aproximadamente durante 10 segundos.

## INSTRUCCIONES DE USO

1. Inserte la batería: Abra la tapa del compartimiento de las baterías. Instale cuatro (4) baterías alcalinas AA en el compartimiento y cierre la tapa. La minivara desinfectante UV-C está lista para funcionar. (Fig. 1)
2. Para encender: Presione el botón de encendido ("on") y manténgalo presionado hasta que la luz parpadee. Presione el botón de encendido de nuevo para activar la luz UV-C. La luz UV-C permanecerá encendida. (Fig. 2)
3. Advertencia de bajo voltaje: Cuando el voltaje de la batería llega a 3.8 V, la minivara desinfectante UV-C comenzará a emitir un sonido durante 10 segundos aproximadamente. Si no se reemplaza la batería después de que se escucha el sonido, la unidad se apagará automáticamente. (La lámpara germicida y la luz indicadora LED se apagarán.)
4. Para apagar: Simplemente oprima el interruptor una vez mientras la minivara de luz UV-C aún está funcionando. (Fig. 3)
5. Interruptor de seguridad: La minivara desinfectante UV-C tiene un interruptor de seguridad. Este interruptor protege a los usuarios del contacto directo con la luz UV-C. Cuando la minivara UV-C se voltea hacia arriba (con el foco mirando hacia arriba), el interruptor apaga inmediatamente la luz UV-C. Cuando la minivara UV-C mira hacia abajo volverá a encenderse. (Fig. 4)

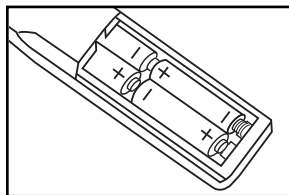

Fig. 1

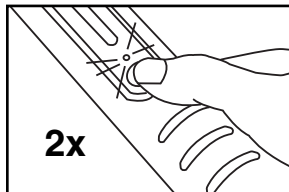

Fig. 2

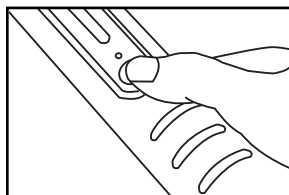

Fig. 3

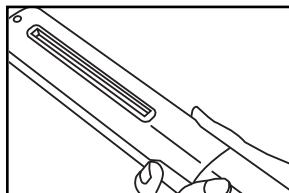

Fig. 4

## ELIMINACIÓN DE LA BATERÍA

Para preservar los recursos naturales, elimine o recicle las baterías usadas de manera adecuada. Este producto DEBE ser desechado apropiadamente. Las leyes locales, estatales o federales pueden prohibir la eliminación de baterías en la basura doméstica regular. Consulte a la autoridad local que supervisa la eliminación de desechos para obtener información sobre las opciones disponibles de reciclado o eliminación.

## ELIMINACIÓN DEL FOCO



### MAVISO DE MERCURIO

Este dispositivo contiene mercurio en los focos ultravioleta sellados. No deseches los focos usados en la basura. Deséchelos de manera apropiada.

## LIMPIEZA DE UN FOCO ROTO

No use una aspiradora doméstica. Barra los residuos (fósforo / vidrio), colóquelos en una bolsa de plástico y deseches de la manera apropiada. Se recomienda reciclar los focos UV-C o llevarlos a un centro de recolección de residuos peligrosos domésticos. Llame al coordinador de reciclado del condado para saber la ubicación del centro de reciclado más cercano a su domicilio.

## GARANTÍA LIMITADA

Para el consumidor, Guardian Technologies LLC garantiza que este producto se encuentra libre de defectos de materiales o mano de obra a partir de la fecha de compra original. Consulte el recibo de compra original para validar el inicio del período de garantía.

Si durante el período de garantía se encuentra que el producto es defectuoso, repararemos o reemplazaremos las piezas defectuosas sin ningún costo. El aparato completo debe enviarse con porte pagado por anticipado a cualquier centro de servicio de garantía autorizado por Guardian Technologies LLC. Incluya la información completa sobre el problema, fecha de compra, una copia del recibo de compra original y su nombre, dirección y número de teléfono. Si su domicilio no se encuentra cerca de una estación de garantía y requiere atención en los EE.UU. y Canadá, llame a la fábrica al 1-866-603-5900.

La garantía no cubre los problemas ocasionados por desgaste inusual, daños que resulten por un accidente o el uso no razonable del producto. Esta garantía le otorga derechos legales específicos y usted pudiera tener otros derechos adicionales (los cuales varían en cada estado en los EE.UU.)

Consideramos que el proceso de registro es importante para garantizar el servicio superior a nuestros clientes; sin embargo, el envío de esta tarjeta a Guardian Technologies LLC es opcional y no afecta sus derechos para utilizar la garantía de acuerdo a las condiciones estipuladas anteriormente. Si tiene preguntas o comentarios acerca de nuestro producto llame sin costo al 1-866-603-5900 o envíe sus comentarios a: Attn: Customer Service, Guardian Technologies LLC, 7700 St Clair Avenue, Mentor, Ohio 44060. También puede registrar esta garantía en Internet en [www.germguardian.com](http://www.germguardian.com).

# Productos adicionales disponibles de Germ Guardian®

## DESINFECTANTES UV-C

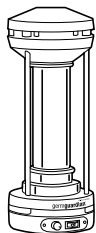

Desinfectante de Aire para Habitaciones UV-C  
Modelo No. EV9102



Desinfectante de Aire UV-C Conectable  
Modelo No. GG1000



Vara Desinfectante UV-C  
Modelo No. LW18

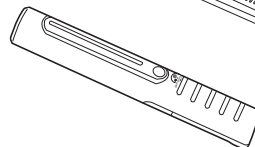

Minivara Desinfectante UV-C  
Modelo No. LW9

## HUMIDIFICADORES

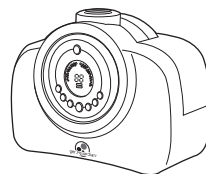

Humidificador Digital Ultrasónico con Tecnología Limpia de Plata  
Modelo No. H3000 & H3010

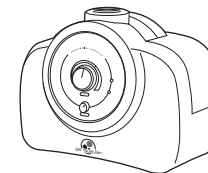

Humidificador Ultrasónico con Tecnología Limpia de Plata  
Modelo No. H2000 & H2000B

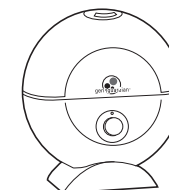

Humidificador Ultrasónico para Mesa con Tecnología Limpia de Plata  
Modelo No. H1000

## ESTERILIZADORES TÉRMICOS

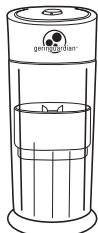

Esterilizador para Cepillos de Dientes  
Modelo No. TS3000

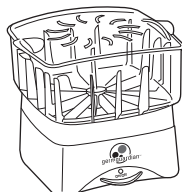

Desinfectante por calor seco  
Modelo No. NS2000

## SISTEMAS PARA LA LIMPIEZA DEL AIRE

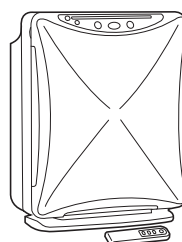

Sistema Completo para la Limpieza del Aire  
Modelo No. AC6000



Sistema Completo para la Limpieza del Aire para Mesa  
Modelo No. AC4000

## ASPIRADORAS

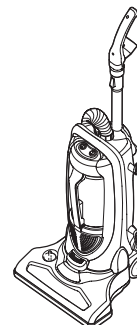

Aspiradora Vertical y de Canastilla 2 en 1 con Tecnología Limpia de Plata  
Modelo No. GGU300



Clean® Desinfectante de Aire UV-C Recargable + Aspiradora de Mano  
Modelo No. GGH200